



---

**FI** Kuivausrumpu  
**SV** Torktumlare

---

Käyttöohje  
Bruksanvisning

2  
21



# SISÄLTÖ

1. TURVALLISUUSTIEDOT.....	3
2. TURVALLISUUSOHJEET.....	5
3. LAITTEEN KUVAUS.....	7
4. KÄYTTÖPANEELI.....	7
5. OHJELMATAULUKKO.....	8
6. LISÄTOIMINNOT.....	11
7. ASETUKSET.....	12
8. KÄYTTÖÖNOTTO.....	13
9. PÄIVITTÄINEN KÄYTTÖ.....	13
10. VIHJEITÄ JA NEUVOJA.....	14
11. HOITO JA PUHDISTUS.....	15
12. VIANMÄÄRITYS.....	17
13. TEKNISET TIEDOT.....	18

## SINUN PARHAAKSESI

Kiitämme teitä Electrolux-laitteen hankinnasta. Olette valinneet tuotteen, joka perustuu vuosikymmenien aikana saatuun kokemukseen ja innovaatioon. Kekseliäs ja tyylikäs laite, joka on suunniteltu teitä ajatellen. Laitetta käyttäessänne voitte olla aina varma erinomaisista tuloksista. Tervetuloa Electroluxiin.

### Vieraile verkkosivullamme:



Saadaksesi käyttöön liittyviä neuvoja, esitteitä, vianmääritysohjeita ja huolto-ohjeita:

**[www.electrolux.com/webselfservice](http://www.electrolux.com/webselfservice)**



Tuotteen rekisteröimiseksi parempaa huoltoa varten:

**[www.registerelectrolux.com](http://www.registerelectrolux.com)**



Ostaaksesi laitteesi lisävarusteita, kulutusosia ja alkuperäisiä varaosia:

**[www.electrolux.com/shop](http://www.electrolux.com/shop)**

## ASIAKASPALVELU JA HUOLTO

Suosittellemme alkuperäisten varaosien käyttöä. Pidä seuraavat tiedot saatavilla ottaessasi yhteyttä valtuutettuun huoltoliikkeeseemme. Malli, tuotenumero, sarjanumero. Kyseiset tiedot löytyvät laitteen arvokilvestä.



Varoitukset/huomautukset ja turvallisuusohjeet



Yleisohjeet ja vinkit



Ympäristönsuojeluohjeita

Oikeus muutoksiin pidätetään.

## 1. TURVALLISUUSTIEDOT

Lue laitteen mukana toimitetut ohjeet ennen laitteen asennusta ja käyttöä. Valmistaja ei ota vastuuta henkilö- tai omaisuusvahingoista, jotka aiheutuvat laitteen virheellisestä asennuksesta tai käytöstä. Pidä ohjeet aina laitteen mukana tulevia käyttökertoja varten.



- Lue toimitetut ohjeet.

### 1.1 Lasten ja taitamattomien henkilöiden turvallisuus



#### **VAROITUS!**

Tukehtumis-, henkilövamma- tai pysyvän vammautumisen vaara.

- Vähintään 8 vuotta täyttäneet lapset ja sellaiset henkilöt, joiden fyysiset, sensoriset tai henkiset kyvyt eivät ole tähän riittäviä tai joilla ei ole laitteen tuntemusta tai kokemusta sen käytöstä, saavat käyttää tätä laitetta ainoastaan silloin, kun heidän turvallisuudestaan vastaava henkilö valvoo ja ohjaa heitä käyttämään laitetta turvallisesti ja ymmärtämään sen käyttöön liittyvät vaarat.
- Älä anna lasten leikkiä laitteella.
- Alle 3-vuotiaat lapset tulee pitää kaukana laitteesta, ellei heitä valvota jatkuvasti.
- Pidä kaikki pakkausmateriaalit lasten ulottumattomissa.
- Pidä kaikki pesuaineet lasten ulottumattomissa.
- Pidä lapset ja kotieläimet poissa laitteen luokun luota silloin, kun se on auki.
- Jos laitteessa on lapsilukko, suosittelemme sen käyttämistä.
- Lapset eivät saa suorittaa puhdistusta tai huoltoa ilman valvontaa.

### 1.2 Yleiset turvallisuusohjeet

- Älä muuta laitteen teknisiä ominaisuuksia.

- Jos kuivausrumpu asennetaan pesukoneen päälle, käytä torniasennussarjaa. Valtuutetulta jälleenmyyjältä saatavilla olevaa asennussarjaa voidaan käyttää vain laitteissa, jotka on määritetty lisävarusteen mukana toimitetuissa ohjeissa. Lue se huolellisesti ennen asennusta (katso asennusopas).
- Laite voidaan asentaa erilleen muista kalusteista tai keittiön työtason alapuolelle oikean kokoiseen tilaan (katso asennusopas).
- Älä asenna laitetta lukittavan oven, liukuoven tai vastakkaiselle puolelle kiinnitetyn oven taakse, jossa laitteen ovea ei voida avata kokonaan.
- Pohjan tuuletusaukot (jos olemassa) eivät saa olla maton peitossa.
- Kytke pistoke pistorasiaan vasta asennuksen jälkeen. Varmista, että laitteen verkkovirtakytkentä on ulottuvilla laitteen asennuksen jälkeen.
- Varmista, että huoneen ilmanvaihto on hyvä. Muiden laitteiden kehittämät höyryt tai savu eivät saa päästä tilaan ilmastointikanavien kautta.
- Poistoilmaa ei saa poistaa hormiin, jota käytetään kaasulla tai muilla polttoaineilla toimivien laitteiden höyryn poistamiseen. (jos soveltuu)
- Jos virtajohto vaurioituu, sen saa vaaratilanteiden välttämiseksi vaihtaa vain valmistaja, valtuutettu huoltoliike tai vastaava ammattitaitoinen henkilö.
- Noudata maksimitäyttömäärää 7kg (ks. luku "Ohjelmataulukko").
- Älä käytä laitetta, jos niiden puhdistukseen on käytetty teollisia kemikaaleja.
- Pyyhi mahdollinen laitteen ympärille kerääntynyt nukka pois.
- Älä käytä laitetta ilman sihtiä. Puhdista nukkasihhti ennen jokaista käyttökertaa ja jokaisen käyttökerran jälkeen.
- Älä kuivaa kuivausrummussa pesemättömiä vaatteita.

- Tekstiilit, joissa on ruokaöljyä, asetonia, alkoholia, petrolia, kerosiinia, tahrannoistainetta, tärpättiä, vahoja ja vahanpoistoaineita on pestävä kuumassa vedessä käyttäen runsaasti pesuainetta, ennen kuin ne voidaan kuivata kuivausrummussa.
- Kuivausrummussa ei saa kuivata vaahtokumista valmistettuja tuotteita (lateksivaahdo), suihkumyrsyjä, vettähyökkiviä tekstiilejä, kumitettuja esineitä tai vaatteita eikä vaahtokumilla täytettyjä tyynyjä.
- Noudata huuhteluaineiden ja vastaavien tuotteiden käytössä tuotteen valmistajan ohjeita.
- Poista kaikki esineet taskuista, kuten savukkeensytyttimet ja tulitikut.
- Älä koskaan pysäytä kuivausrumpua ennen kuivausjakson päättymistä, ellei heti ota pyykkiä rummusta ja levitä sitä kuivumaan, jotta kuumuus haihtuu.
- Kuivausohjelman viimeinen vaihe on jäädytysvaihe, joka suojaaa pyykkiä korkean lämpötilan aiheuttamilta vahingoilta.
- Kytke laite pois toiminnasta ja irrota pistoke pistorasiasta ennen ylläpitotoimien aloittamista.

## 2. TURVALLISUUSOHJEET

### 2.1 Asennus

- Poista kaikki pakkausmateriaalit.
- Vaurioitunutta laitetta ei saa asentaa tai käyttää.
- Noudata koneen mukana toimitettuja ohjeita.
- Siirrä laitetta aina varoen, sillä se on raskas. Käytä aina suojakäsineitä.
- Laitetta ei saa asentaa tilaan tai käyttää tilassa, jossa lämpötila on alle 5 °C tai yli 35 °C.
- Varmista, että laitteen asennuspaikan lattia on tasainen, vakaa, lämmönkestävä ja puhdas.
- Varmista riittävä ilmankierto laitteen ja lattian välissä.
- Siirrä laitetta aina pystysuunnassa.

- Laitteen takaosan pinta on asetettava seinää vasten.
- Kun laite on asetettu lopulliseen asennuspaikkaan, tarkista, että se on täysin tasapainossa vesivaakaa käyttäen. Säädä tarvittaessa laitteen säätöjalkoja.

### 2.2 Sähköliitäntä



#### **VAROITUS!**

Tulipalo- ja sähköiskuvaara.

- Laite on kytkettävä maadoitettuun pistorasiaan.
- Varmista, että arvokilven sähkötiedot vastaavat kotitalouden sähköverkon arvoja. Ota muussa tapauksessa yhteyttä sähköasentajaan.

- Kytke pistoke maadoitettuun pistorasiaan.
- Älä käytä jakorasioita tai jatkojohtoja.
- Älä vedä virtajohdosta pistoketta irrottaessasi. Vedä aina pistokkeesta.
- Älä koske virtajohtoon tai pistokkeeseen märillä käsillä.
- Koskee vain Isoa-Britanniaa ja Irlantia. Laitteessa on 13 A pistoke. Jos pistokkeen sulakkeen vaihto on tarpeen, käytä 13 A ASTA (BS 1362) sulaketta.
- Tämä kodinkone täyttää EEC-direktiivien vaatimukset.

## 2.3 Käyttö



### **VAROITUS!**

Ne voivat aiheuttaa henkilövahinkoja, sähköiskuja, tulipaloja, palovammoja tai laitteen vaurioitumisen.

- Käytä laitetta vain kotiympäristössä.
- Älä kuivaa vaurioituneita tekstiilejä, joissa on pehmusteita tai täytteitä.
- Kuivaa vain tekstiilejä, jotka voidaan kuivata kuivausrummussa. Noudata tekstiilien hoito-ohjemerkintöjä.
- Jos olet pessyt pyykit tahranspoistoaineella, suorita ylimääräinen huuhtelujakso ennen kuivausrummun käynnistämistä.
- Älä juo lauhdevettä/tislattua vettä tai valmista ruokaa lauhdevettä/tislattua vettä käyttäen. Se voi aiheuttaa terveysongelmia ihmisille ja eläimille.
- Älä istu tai seiso avoimen luukun päällä.
- Älä kuivaa kuivausrummussa täysin märkiä vaatteita.

## 2.4 Hoito ja puhdistus



### **VAROITUS!**

Virheellinen käyttö voi aiheuttaa henkilövahinkoja tai laitteen vaurioitumisen.

- Älä suihkuta vettä tai käytä höyryä laitteen puhdistamiseen.
- Puhdista laite kostealla pehmeällä liinalla. Käytä vain mietoja puhdistusaineita. Älä käytä hankausainetta, hankaavia pesulappuja, liuottimia tai metalliesineitä.

## 2.5 Kompressori



### **VAROITUS!**

Laite voi muutoin vaurioitua.

- Kuivausrummun kompressori ja sen järjestelmä täyttyvät erityisellä aineella, jossa ei ole fluoria ja klooria sisältävää hiilivetyä. Tämän järjestelmän on oltava tiivis. Järjestelmävaurio voi aiheuttaa vuodon.

## 2.6 Hävittäminen



### **VAROITUS!**

Henkilövahinko- tai tukehtumisvaara.

- Irrota pistoke pistorasiasta.
- Leikkaa johto irti ja hävitä se.
- Poista luukun lukitus, jotta lapset ja eläimet eivät voisi jäädä kiinni laitteen sisälle.

### 3. LAITTEEN KUVAUS

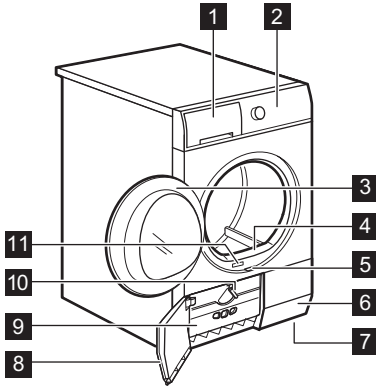



- 1 Tyhjennä vesisäiliö
- 2 Käyttöpaneeli
- 3 Laitteen luukku
- 4 Pääsihti
- 5 Painike lämmönvaihtimen luukun avaamiseksi
- 6 Tuuletusaukot
- 7 Säädettävät jalat
- 8 Lämmönvaihtimen luukku
- 9 Lämmönvaihtimen kansi
- 10 Painike lämmönvaihtimen luukun lukitsemiseksi
- 11 Arvokilpi

**i** Käyttäjä voi vaihtaa luukun avautumaan toiselta puolelta. Se voi auttaa täyttämään ja tyhjentämään kone tai jos laitteen asennuksessa on rajoitteita (katso erillinen esite).

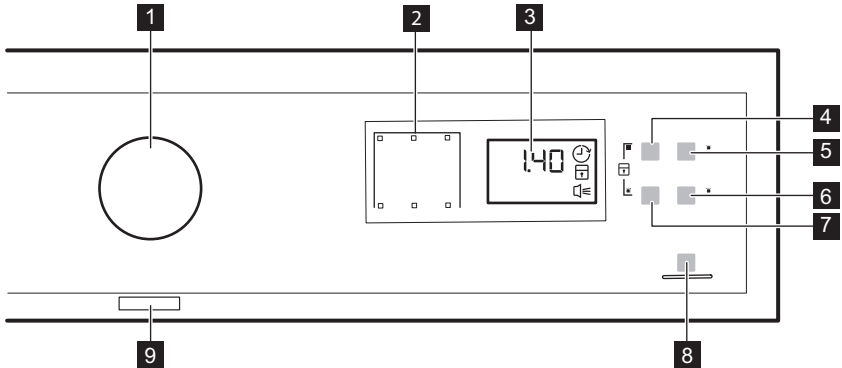
### 4. KÄYTTÖPANEELI









- 1 Ohjelmanvalitsin ja OFF-virtakytkin
- 2 Merkkivalot
- 3 Näyttö
- 4 Time (Kuivausaika) - kosketuspainike
- 5 Delay (Ajastin) - kosketuspainike
- 6 Buzzer (Äänimerkki) - kosketuspainike
- 7 Anti-crease (Rypistymisenesto) - kosketuspainike

- 8**  Start/Pause (Käynnistä/Tauko) -kosketuspainike
- 9**  Virtapainike









Kosketa kosketuspainikkeita sormella symbolin alueella tai lisätoiminnon nimen kohdalla. Älä käytä käsineitä, kun käytät käyttöpaneelia. Varmista, että käyttöpaneeli on aina puhdas ja kuiva.

## 4.1 Merkkivalot

Merkkivalot	Kuvaus
	Kuivausvaihe
	Jäähdytysvaihe
	Rypistymisenesto
	Lauhdutin
	Vesisäiliö
	Sihti
	Ajastin
	Lapsilukko
	Äänimerkit
2.00	Ohjelman kesto
10' - 2.00	Aika-ohjelman kesto
30' - 20h	Ajastin-toiminnon kesto

## 5. OHJELMATAULUKKO

Ohjelmat	Pestävä pyykki	Täyttömäärä (maks.) <sup>1)</sup> / Tekstiilin merkintä
 Cotton (Puuvilla)		
 Extra Dry (Erittäin Kuiva)	Kuivaustaso: erittäin kuiva.	7kg/  
 Cupboard Dry+ (Kaappikuiva+)	Kuivaustaso: täysin kuiva.	7kg/  



Ohjelmat	Pestävä pyykki	Täyttömäärä (maks.) <sup>1)</sup> / Tekstiilin merkintä
 Cupboard Dry (Kaappikuiva) <sup>2) 3)</sup>	Kuivaustaso: kaappikuiva.	7kg/  
 Iron Dry (Silityskuiva) <sup>2)</sup>	Kuivaustaso: silityskuiva.	7kg/  
 <b>Synthetic (Siliävät)</b>		
 Extra Dry (Erittäin Kuiva)	Kuivaustaso: erittäin kuiva.	3,5kg/   
 Cupboard Dry (Kaappikuiva) <sup>2)</sup>	Kuivaustaso: kaappikuiva.	3,5kg/   
 Iron Dry (Silityskuiva)	Kuivaustaso: silityskuiva.	3,5kg/   
 Sports (Urheilu- sukset)	Silityttämättömät urheiluvaatteet, ohuet ja kevyet kuidut, mikrokuidut, polyesterikuidut.	2 kg/   
 Time Drying (Aika)	Voit käyttää tässä ohjelmassa lisätoimintoa Time (Kuivausaika) ja asettaa ohjelman keston.	5 kg/   
 Refresh (Raikastus)	Säilössä olleiden tekstiilien raikastus.	1 kg

Ohjelmat	Pestävä pyykki	Täyttömäärä (maks.) <sup>1)</sup> / Tekstiilin merkintä
 Wool (Villa)	<p>Villavaatteet. Pestävän villan hellävarainen kuivaus. Poista pyykkit välittömästi ohjelman päätyttyä.</p> <div data-bbox="415 316 792 560" style="border: 1px solid black; padding: 5px; text-align: center;">   <p><b>WOOL HAND WASH SAFE</b></p> </div>	<p>1 kg</p>
 Silk (Silkki)	<p>Lämmintä ilmaa käyttävä hellävarainen käsinpestävien silkki-vaatteiden kuivaus.</p>	<p>1 kg/   </p>
 Duvet (Peitot)	<p>Tavallisen tai parivuoteen peiton ja tyyntyjen (höyhen-, untuva- tai synteettisellä täytteellä) kuivaus.</p>	<p>3 kg/   </p>
 Easy Iron (Helposti Siliävät)	<p>Helposti siliävät tekstiilit, jotka vaativat vain kevyen silityksen. Kuivaustulokset voivat vaihdella tekstiilin lajin mukaan. Ravista vaatteita ennen kuin asetat ne laitteeseen. Kun ohjelma on suoritettu loppuun, poista pyykkit heti ja aseta ne vaateripustimeen.</p>	<p>1 kg (tai 5 paitaa)/   </p>

1) Maksimipaino viittaa kuivaan pyykkiin.

2) **Vain testilaitoksille:** Testien standardit ohjelmat on määritetty EN 61121 -asiakirjassa.

3)  Cotton (Puuvilla) Cupboard Dry (Kaappikuiva)-ohjelma on "Standardi puuvillaohjelma". Se sopii määrän normaalin puuvillapyykin kuivaukseen ja se on energiankulutuksen kannalta tehokkain ohjelma määrän puuvillapyykin kuivaukseen.

## 6. LISÄTOIMINNOT

### 6.1 Time (Kuivausaika)

Tämä lisätoiminto koskee vain Time Drying (Aika)-ohjelmaa. Voit asettaa ohjelman keston 10 minuutin ja 2 tunnin välillä. Kesto on suhteessa laitteen pyykkimäärään.

 Suosittelemme, että asetat lyhyen keston pienille pyykkimäärille tai kuivatessasi vain yhtä tekstiiliä.

### 6.2 Anti-crease (Rypistymisenesto)

Pidentää standardin rypistymisenestovaiheen 60 minuuttiin (30 minuuttia) kuivausjakson lopussa. Tämä toiminto jatkaa pyykkien

rumpukuivausta valitun aikajakson ajan pyykkien rypyjen välttämiseksi. Pyykin voi ottaa pois koneesta rypistymisenestovaiheen aikana.

### 6.3 Buzzer (Äänimerkki)













Voit kuulla äänimerkin seuraavissa tapauksissa:











- vaiheen loppu
- rypistymisenestovaiheen alussa ja lopussa
- vaiheen keskeytys.

Oletusarvona äänimerkki on aina käytössä. Tämän toiminnon avulla äänimerkki voidaan ottaa käyttöön tai poistaa käytöstä.

 Voit aktivoida Buzzer (Äänimerkki)-lisätoiminnon kaikkiin ohjelmiin.

### 6.4 Lisätoiminnot-taulukko





Ohjelmat <sup>1)</sup>			
 <b>Cotton (Puuvilla)</b>			
 Extra Dry (Erittäin Kuiva)		■	■
 Cupboard Dry+ (Kaappikuiva+)		■	■
 Cupboard Dry (Kaappikuiva)		■	■
 Iron Dry (Silityskuiva)		■	■
 <b>Synthetic (Siliävät)</b>			
 Extra Dry (Erittäin Kuiva)		■	■
 Cupboard Dry (Kaappikuiva)		■	■
 Iron Dry (Silityskuiva)		■	■

Ohjelmat <sup>1)</sup>			
 Sports (Urheiluasut)		■	■
 Time Drying (Aika)	■	■	■
 Refresh (Raikasutus)		■	■
 Wool (Villa)			■
 Silk (Silkki)			■
 Duvet (Peitot)			■
 Easy Iron (Helposti Siliävät)		■	■

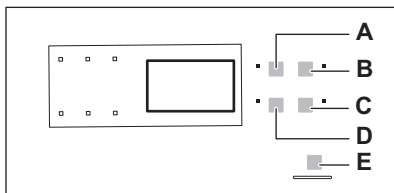
<sup>1)</sup> Ohjelman asettamisen yhteydessä voit asettaa 1 tai useamman lisätoiminnon. Voit kytkeä ne toimintaan tai pois toiminnasta painamalla vastaavaa kosketuspainiketta.

## 7. ASETUKSET



- A) Time (Kuivausaika)  - kosketuspainike
- B) Delay (Ajastin)  -kosketuspainike
- C) Buzzer (Äänimerkki)  - kosketuspainike
- D) Anti-crease (Rypistymisenesto)  - kosketuspainike
- E) Start/Pause (Käynnistä/Tauko)  - kosketuspainike

### 7.1 Lapsilukko

Tämä lisätoiminto estää lapsia leikkimästä laitteella ohjelman ollessa käynnissä. Ohjelmanvalitsin ja kosketuspainikkeet lukittuvat.

Ainoastaan virtapainike toimii.

### Lapsilukko-lisätoiminnon kytkeminen toimintaan:

1. Kytke laite toimintaan painamalla virtapainiketta.
2. Odota noin 8 sekuntia.
3. Paina ja pidä alhaalla kosketuspainikkeita (A) ja (D) samanaikaisesti. Lapsilukon merkkivalo syttyy.

Lapsilukon merkkivalo syttyy.





Lapsilukko voidaan poistaa käytöstä ohjelman ollessa käynnissä. Paina ja pidä alhaalla samoja kosketuspainikkeita, kunnes lapsilukon merkkivalo sammuu.

## 7.2 Pyykin jäännöskosteustason säätäminen

Pyykin jäännöskosteustason oletusasetuksen muuttaminen:

1. Kytke laite toimintaan painamalla virtapainiketta.
2. Odota noin 8 sekuntia.
3. Paina ja pidä alhaalla painikkeita (A) ja (B) samanaikaisesti.

Jokin seuraavista merkkivaloista syttyy:

-  pyykin maksimaalinen kuivuuks
  -  pyykin suurempi kuivuuks
  -  pyykin vakiokuivuuks
4. Paina painiketta (E) toistuvasti, kunnes oikean tason merkkivalo syttyy.
  5. Vahvista asetus painamalla ja pitämällä alhaalla painiketta (A) ja (B) samanaikaisesti noin 2 sekunnin ajan.

## 8. KÄYTTÖNOTTO



Takarummun pakkaus poistuu automaattisesti, kun kuivausrumpu käynnistetään ensimmäistä kertaa. Laitteesta voi tällöin kuulua ääntä.

Suurita seuraavat toimenpiteet ennen laitteen ensimmäistä käyttökertaa:

- Puhdista kuivausrummun rumpu kostealla liinalla.
- Käynnistä lyhyt ohjelma (esim. 30 minuuttia) pyykin ollessa kostea.



Kuivausohjelman alussa (3-5 min) laitteesta voi kuulua hieman kovempi ääni. Se johtuu kompressorin käynnistymisestä ja se on normaalia kompressorilla toimiville laitteille, joita ovat esimerkiksi: jääkaapit, pakastimet.

## 9. PÄIVITTÄINEN KÄYTTÖ

### 9.1 Ohjelman käynnistäminen ilman ajastusta

1. Valmistelee pyykki ja täytä laite.



#### **HUOMIO!**

Varmista, ettei pyykki jää laitteen luukun ja kumitiivisteen väliin luukun sulkemisen yhteydessä.

2. Kytke laite toimintaan painamalla virtapainiketta.
3. Aseta oikea ohjelma ja lisätoiminnot pyykin lajin mukaan.

Ohjelman kesto näkyy näytössä.



Näkyvässä oleva kuivausaika viittaa 5 kg:n Puuvilla- ja Farkut-ohjelmiin. Muissa ohjelmissa kuivausaika viittaa suositeltuihin täyttömääriin. Puuvilla- ja Farkut-ohjelmien kuivausaika yli 5 kg:n täyttömäärällä on pitempi.

4. Paina Start/Pause (Käynnistä/ Tauko)-kosketuspainiketta. Ohjelma käynnistyy.

### 9.2 Ohjelman käynnistäminen ajastuksella

1. Aseta oikea ohjelma ja lisätoiminnot pyykin lajin mukaan.
2. Paina ajastimen painiketta toistuvasti, kunnes haluamasi viive näkyy näytössä.



Voit asettaa ohjelman käynnistymään 30 minuutin ja 20 tunnin välisellä viiveellä.

3. Paina Start/Pause (Käynnistä/Tauko)-kosketuspainiketta. Näytössä näkyy ajastimen ajanlaskenta. Kun asetettu aika on kulunut loppuun, ohjelma käynnistyy.

### 9.3 Ohjelman muuttaminen

1. Kytke laite pois toiminnasta painamalla virtapainiketta.
2. Kytke laite toimintaan painamalla virtapainiketta.
3. Valitse ohjelma.

### 9.4 Ohjelman päättyessä

Kun ohjelma on päättynyt:

- Laitteesta kuuluu jaksottainen äänimerkki.
- Merkkivalo vilkkuu.
- Merkkivalo vilkkuu.
- Merkkivalo Start/Pause (Käynnistä/Tauko) palaa.

Laite jatkaa toimintaa Rypistymisenesto-toiminnolla vielä noin 30 minuutin ajan.

Rypistymisenesto-toiminto estää pyykkien ryyt.

## 10. VIHJEITÄ JA NEUVOJA

### 10.1 Pyykin valmisteleminen

- Sulje vetoketjut.
- Sulje untuvapeittojen kiinnittimet.
- Sido siteet tai nauhat (esim. esiliinan nauhat). Sido ne ennen ohjelman käynnistämistä.
- Tyhjennä kaikki taskut.
- Jos tekstiilissä on puuvillainen sisäkerros, käännä se nurinpäin. Varmista, että puuvillakerros on aina ulospäin.
- Suosittelemme, että asetat oikean ohjelman laitteessa olevan pyykin lajin mukaan.
- Älä sekoita voimakkaan värisiä tekstiilejä haalean värisiin tekstiileihin. Voimakkaan värisistä tekstiileistä voi päästä väriä.

Voit poistaa pyykin ennen kuin Rypistymisenesto-toiminto on päättynyt. Suosittelemme parempien tuloksien saavuttamiseksi, että pyykit poistetaan vasta sitten, kun toiminto on lähes päättynyt.

Kun Rypistymisenesto-toiminto on päättynyt:

- Merkkivalo palaa, mutta se ei vilku.
- Merkkivalo palaa, mutta se ei vilku.
- Start/Pause (Käynnistä/Tauko) sammuu.

1. Kytke laite pois toiminnasta painamalla virtapainiketta.
2. Avaa laitteen luukku.
3. Ota pyykki pois koneesta.
4. Sulje laitteen luukku.



Puhdista aina sihti ja tyhjennä vesisäiliö ohjelman päättyessä.

### 9.5 Valmiustilatoiminto

Energiankulutuksen vähentämiseksi tämä toiminto kytkee laitteen automaattisesti pois toiminnasta:

- 5 minuutin kuluttua, jos ohjelmaa ei käynnistetä.
- 5 minuutin kuluttua ohjelman päättymisestä.

- Käytä puuvillaisiin neulekankaisiin ja neulevaatteisiin soveltuvia ohjelmia niiden kutistumisen estämiseksi.
- Varmista, ettei pyykin paino ylitä ohjelmataulukon mukaista maksimipainoa.
- Kuivaa ainoastaan kuivausrummussa kuivattavia tekstiilejä. Katso soveltuvuus tekstiilin hoito-ohjemerkinästä.
- Suuria ja pieniä kappaleita ei saa kuivata yhdellä kertaa. Pienet vaatekappaleet voivat jäädä suurien kappaleiden sisään, jolloin ne jäävät kosteiksi.

Tekstiilin merkintä	Kuvaus
☐	Kuivausrummussa kuivattava tekstiili.
☹	Kuivausrummussa kuivattava tekstiili, joka kestää suuria kuivauslämpötiloja.
☉	Kuivausrummussa kuivattava tekstiili, joka kestää ainoastaan alhaisia kuivauslämpötiloja.
☒	Tekstiili, joka ei sovi kuivausrummussa kuivattavaksi.

## 11. HOITO JA PUHDISTUS

### 11.1 Sihdin puhdistaminen

1.

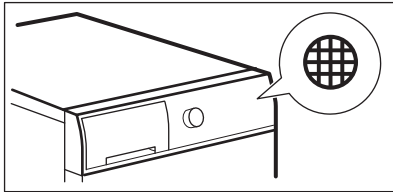

2.

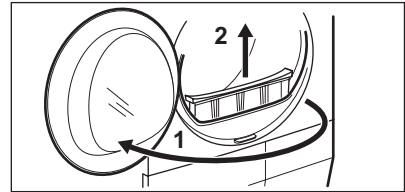

3.

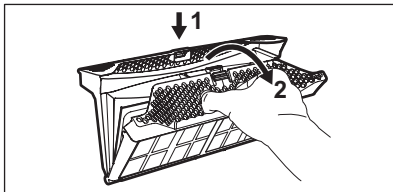

4.

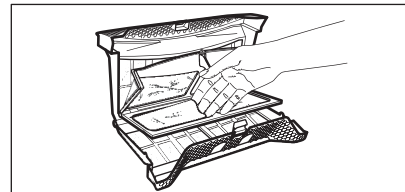

5. 1)

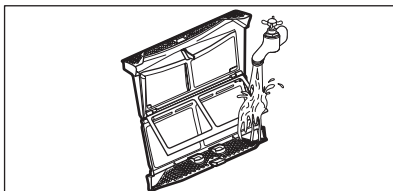

6.

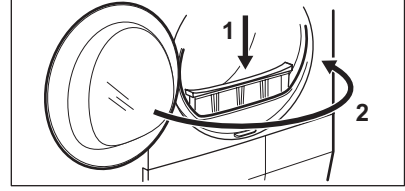

1) Puhdista sihti tarvittaessa lämpimällä hanavedellä ja harjalla ja/tai imurilla.

## 11.2 Vesisäiliön tyhjentäminen

1.

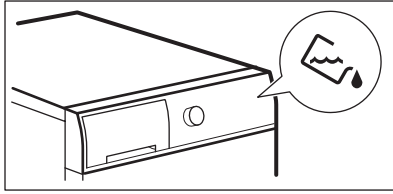

2.

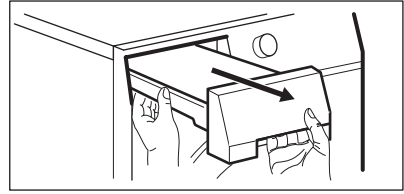

3.

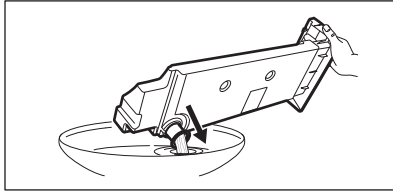

4.

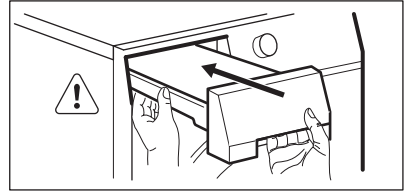

Voit käyttää vesisäiliön vettä tislatus veden sijasta (esim. höyräsiilykseen). Poista liat suodattimella ennen veden käyttämistä.

## 11.3 Lauhduttimen puhdistaminen

1.

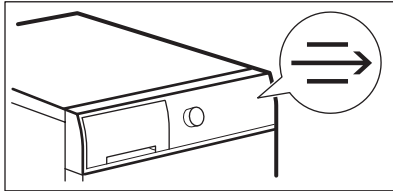

2.

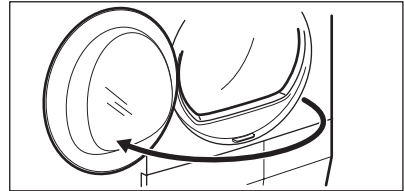

3.

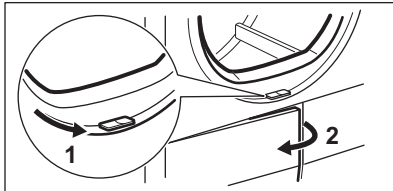

4.

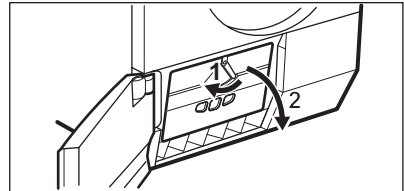



5.

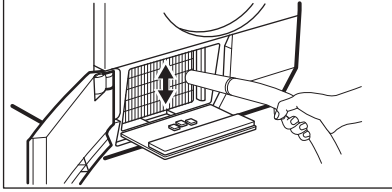

6.

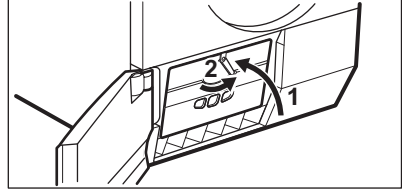

7.

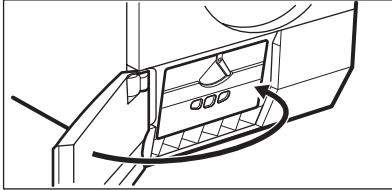
**HUOMIO!**

Metallipintaan ei saa koskea paljain käsin.  
Henkilövahingon vaara.  
Käytä suojakäsineitä.  
Puhdista varoen, jotta metallipinta ei vaurioidu.

**11.4 Rummun puhdistaminen****VAROITUS!**

Irrota laite sähköverkosta ennen sen puhdistamista.

Puhdista rumpun sisäosa ja sen urat miedolla pesuaineella. Kuivaa puhdistetut pinnat pehmeällä liinalla.

**HUOMIO!**

Älä puhdista rumpua hankausaineilla tai teräsvillalla.

**11.5 Käyttöpaneelin ja ulkokuoren puhdistaminen**

Puhdista käyttöpaneeli ja ulkokuori miedolla pesuaineella.

Käytä kosteaa liinaa. Kuivaa puhdistetut pinnat pehmeällä liinalla.

**HUOMIO!**

Älä käytä laitteen puhdistamiseen kalusteiden puhdistusaineita tai puhdistusaineita, jotka voivat aiheuttaa korroosiota.

**11.6 Tuuletuskanavien puhdistaminen**

Poista tuuletuskanaviin kerääntynyt nukka pölynimurilla.

**12. VIANMÄÄRITYS**

Ongelma	Mahdollinen ratkaisu
Laite ei kytkeydy toimintaan.	Varmista, että pistoke on kiinnitetty pistorasiaan.
	Tarkista asunnon sähkötaulun sulake (sulakekaapista).
Pesuohjelma ei käynnisty.	Paina painiketta Start/Pause (Käynnistä/Tauko).

Ongelma	Mahdollinen ratkaisu
	Tarkista, että laitteen luukku on suljettu.
Laitteen luukku ei voi sulkea.	Tarkista, että sihti on asetettu oikein paikalleen.
	Varmista, ettei pyykki jää laitteen luukun ja kumitiivisteeseen väliin.
Laitte pysähtyy toiminnan aikana.	Tarkista, että vesisäiliö on tyhjä. Käynnistä ohjelma painamalla uudelleen painiketta Start/Pause (Käynnistä/Tauko).
Ohjelman kesto on liian pitkä tai kuivaustulos on heikko. <sup>1)</sup>	Varmista, että pyykin paino sopii ohjelman kestoan.
	Varmista, että sihti on puhdas.
	Pyykki on liian märkää. Linkoa pyykki uudelleen pesukoneessa.
	Varmista, että huoneenlämpötila on yli +5 °C ja alle +35 °C. Optimaalinen huoneenlämpötila on 19 °C - 24 °C.
	Aseta Time Drying (Aika) tai Extra Dry (Erittäin Kuiva) -ohjelma. <sup>2)</sup>
Näytössä näkyy Err.	Jos haluat asettaa uuden ohjelman, kytke laite pois toiminnasta ja uudelleen toimintaan.
	Varmista, että lisätoiminnot sopivat valittuun ohjelmaan.
Näytössä näkyy (esim. E51).	Kytke laite pois toiminnasta ja toimintaan. Käynnistä uusi ohjelma. Jos ongelma toistuu, ota yhteys huoltopalveluun.

<sup>1)</sup> Ohjelma päättyy automaattisesti enintään 6 tunnin kuluttua.

<sup>2)</sup> Jotkin kohdat voivat jäädä kosteiksi suurikokoisia kappaleita kuivatessa (esim. lakanat).

#### Jos kuivaustulos ei ole hyvä.

- Asetettu ohjelma oli virheellinen.
- Sihti on tukossa.
- Lauhdutin on tukossa.
- Laitteessa oli liikaa pyykkiä.
- Rumpu on likainen.
- Johtavuusanturin virheellinen asetus (ks. parempi asetus kappaleesta

"Asetukset - Jäljelle jäävän pyykin kosteustason säätäminen").

- Tuuletusaukot ovat tukossa.
- Huoneenlämpötila on liian alhainen tai korkea (optimaalinen huoneenlämpötila 19 °C - 24 °C)

## 13. TEKNISET TIEDOT

Korkeus x leveys x syvyys	850 x 600 x 600 mm (enintään 640 mm)
---------------------------	--------------------------------------

Maksimisyvyys laitteen luukun ollessa au- ki	1090 mm
Maksimileveys laitteen luukun ollessa au- ki	950 mm
Säädettävä korkeus	850 mm (+ 15 mm - jalkojen säätö)
Rummun tilavuus	118 l
Maksimitäyttömäärä	7 kg
Jännite	230 V
Taajuus	50 Hz
Vaadittu sulake	5 A
Kokonaisteho	900 W
Energiatehokkuusluokka	<b>A++</b>
Energiankulutus <sup>1)</sup>	<b>1,74 kWh</b>
Vuosittainen energiankulutus <sup>2)</sup>	211 kWh
Tehonkulutus valmiustilassa	0,13 W
Tehonkulutus sammutettuna	0,13 W
Käyttötapa	Kotitalous
Sallittu ympäristön lämpötila	+ 5 °C - + 35 °C
Suojakansi takaa kiinteiden hiukkasten ja kosteuden suojaustason, lukuun ottamat- ta kuitenkaan matalajännitteisiä laitteita, joissa ei ole kosteussuojaa.	<b>IPX4</b>
Tämä tuote sisältää ilmatiiviisti suljettua fluorattua kaasua	
Kaasun nimike	R134a
Paino	300 g
Lämmitysvaikutus (GWP)	1430

1) Standardin EN 61121 mukaisesti. 7kg puuvillapyykkiä, linkousnopeus 1000 kierr./min.



2) Energiankulutus vuodessa yksikössä kWh, perustuu standardin puuvillaohjelman 160 kuivauskierrokseen täydellä ja osittaisella täyttömäärällä, ja vähän energiaa kuluttavien tilojen energiankulutus. Kierroksen todellinen energiankulutus riippuu laitteen käytöstä (MÄÄRÄYS (EU) Nro 392/2012).

### 13.1 Kulutusarvot

Ohjelma	Linkousnopeus / jäännöskos- teus	Kuivausaika	Energian- kulutus
	Cotton (Puuvilla) 7 kg		

Ohjelma	Linkousnopeus / jäännöskosteus	Kuivausaika	Energiankulutus
Cupboard Dry (Kaappikuiva)	1400 kierrosta minuutissa / 50 %	117 min.	1,49 kWh
	1000 kierrosta minuutissa / 60 %	134 min.	1,74 kWh
Iron Dry (Silityskui-va)	1400 kierrosta minuutissa / 50 %	87 min.	1,04 kWh
	1000 kierrosta minuutissa / 60 %	104 min.	1,29 kWh
Synthetic (Siliävät) 3,5 kg			
Cupboard Dry (Kaappikuiva)	1200 kierrosta minuutissa / 40 %	55 min.	0,60 kWh
	800 kierrosta minuutissa / 50 %	67 min.	0,75 kWh

## 14. YMPÄRISTÖNSUOJELU

Kierrätä materiaalit, jotka on merkitty merkillä . Kierrätä pakkaus laittamalla se asianmukaiseen kierrätysastiaan. Suojele ympäristöä ja ihmisten terveyttä kierrättämällä sähkö- ja elektroniikkaromut. Älä hävitä merkillä .

merkittyjä kodinkoneita kotitalousjätteen mukana. Palauta tuote paikalliseen kierrätyskeskukseen tai ota yhteyttä paikalliseen viranomaiseen.

# INNEHÅLL

1. SÄKERHETSINFORMATION.....	22
2. SÄKERHETSFÖRESKRIFTER.....	24
3. PRODUKTBESKRIVNING.....	26
4. KONTROLLPANEL.....	26
5. PROGRAMÖVERSIKT.....	27
6. TILLVALSFUNKTIONER.....	29
7. INSTÄLLNINGAR.....	31
8. INNAN MASKINEN ANVÄNDS FÖRSTA GÅNGEN.....	32
9. DAGLIG ANVÄNDNING.....	32
10. RÅD OCH TIPS.....	33
11. SKÖTSEL OCH RENGÖRING.....	34
12. FELSÖKNING.....	36
13. TEKNISKA DATA.....	37

## VI TÄNKER PÅ DIG

Tack för att du köpt en Electrolux-produkt. Du har valt en produkt som för med sig årtionden av yrkeserfarenhet och innovation. Genial och elegant har den utformats med dig i åtanke. Så när du än använder den kan du känna dig trygg med att veta att du får fantastiska resultat varje gång.

Välkommen till Electrolux.

**Besök vår webbplats för att:**



Få tips om användning, broschyrer, felsökare, serviceinformation:  
**[www.electrolux.com/webserviceservice](http://www.electrolux.com/webserviceservice)**



Registrera din produkt för bättre service:  
**[www.registerelectrolux.com](http://www.registerelectrolux.com)**



Köp tillbehör, förbrukningsvaror och originalreservdelar till din produkt:  
**[www.electrolux.com/shop](http://www.electrolux.com/shop)**

## KUNDTJÄNST OCH SERVICE

Vi rekommenderar att originalreservdelar används.

Ha följande uppgifter tillhands när du kontaktar serviceavdelningen. Modell, PNC, serienummer.

Informationen finns på typskylten.



Varningar/viktig säkerhetsinformation



Allmän information och tips



Miljöinformation

Med reservation för ändringar.

## 1. ⚠ SÄKERHETSINFORMATION

Läs noga de bifogade instruktionerna före installation och användning av produkten. Tillverkaren kan inte hållas ansvarig för personskador eller skador på egendom som orsakats av felaktig installation eller användning. Förvara alltid instruktionerna tillsammans med produkten för framtida bruk.



- Läs igenom säkerhetsanvisningarna.

### 1.1 Säkerhet för barn och handikappade



#### **WARNING!**

Risk för kvävning, skador eller permanent invaliditet.

- Denna produkt kan användas av barn från 8 års ålder och uppåt, och av personer med nedsatt fysisk, sensorisk eller mental förmåga, samt personer med bristande erfarenhet och kunskap, om de övervakas eller instrueras beträffande hur produkten används på ett säkert sätt och förstår de risker som är förknippade med användningen.
- Låt inte barn leka med produkten.
- Barn under 3 år ska inte vistas i närheten utan ständig uppsikt.
- Håll allt förpackningsmaterial utom räckhåll för barn.
- Håll allt tvättmedel utom räckhåll för barn.
- Håll barn och husdjur borta från produkten när luckan är öppen.
- Om produkten har ett barnlås rekommenderar vi att du aktiverar det.
- Rengöring och användarunderhåll ska inte utföras av barn utan tillsyn.

### 1.2 Allmän säkerhet

- Ändra inte produktens specifikationer.

- Om torktumlaren ska ställas ovanpå en tvättmaskin, använd staplingsssatsen. Staplingsssatsen som finns att köpa hos en auktoriserad återförsäljare, kan bara användas med produkten som angivits i anvisningarna som medföljer tillbehöret. Läs dem noga före installation (se installationsbladet).
- Produkten kan installeras fristående eller under en köksbänk med rätt utrymme (se installationsbladet).
- Produkten får inte placeras bakom en låsbar dörr, en skjutdörr eller en dörr med gångjärnen på motsatt sida så att produkten inte kan öppnas helt.
- Ventilationsöppningarna i botten (om tillämpligt) får ej täppas igen av en matta.
- Anslut stickkontakten till eluttaget endast i slutet av installationen. Kontrollera att stickkontakten är åtkomlig efter installationen.
- Se till att du har god ventilation i rummet där torktumlaren står för att undvika att gaser sugas in i installationens rum från produkter som använder andra bränslen, exempelvis öppna spisar.
- Utloppsluften får inte ledas ut i ett varmlufts rör som leder ut ångor från produkter som förbränner gas eller andra bränslen. (i tillämpliga fall)
- Om nätsladden är skadad måste den bytas av tillverkaren, tillverkarens auktoriserade servicerepresentant eller personer med motsvarande utbildning, för att undvika fara.
- Följ den angivna maximala tvättmängden 7 kg (se avsnittet "Programöversikt").
- Använd inte produkten om industriella kemikalier använts för rengöring.
- Skrapa bort ludd som har samlats runtom produkten.
- Använd inte produkten utan något filter. Rensa luddfiltret före eller efter varje användningstillfälle.
- Torka inte otvättade plagg i torktumlaren
- Plagg som har fläckar av matolja, aceton, alkohol, bensin, fotogen, fläckborttagningsmedel, terpentin,

- vax och vaxborttagningsmedel skall tvättas i varmt vatten och tvättmedel innan de torkas i torktummlaren.
- Torka inte tvätt som innehåller skumgummi (latex), duschmössor, vattentäta textilier, plagg med gummiinlägg och kläder eller kuddar med skumgummifyllning i torktummlaren.
  - Sköljmedel och liknande produkter ska användas enligt tillverkarens anvisningar.
  - Ta ut alla föremål ur fickorna som t.ex. tändare och tändstickor.
  - Stäng aldrig av en torktummlare innan torkningen har avslutats, såvida du inte snabbt kan ta ut all tvätt och sprida ut den så att värmen leds bort.
  - Sista delen av ett torkprogram sker utan värme (avkylningsfas) för att tvätten ska ligga i en temperatur som säkerställer att den inte skadas.
  - Stäng av produkten och koppla bort den från eluttaget före underhåll.

## 2. SÄKERHETSFÖRESKRIFTER

### 2.1 Installation

- Avlägsna allt förpackningsmaterial.
- Installera eller använd inte en skadad produkt.
- Följ de installationsinstruktioner som följer med produkten.
- Produkten är tung, så var alltid försiktig när du flyttar den. Använd alltid skyddshandskar.
- Installera och använd inte produkten på en plats där temperaturen understiger 5 °C eller överstiger 35 °C.
- Kontrollera att golvet där du installerar produkten är plant, stabilt, värmebeständigt och rent.
- Kontrollera att luft kan cirkulera mellan produkten och golvet.
- Flytta alltid produkten vertikalt.
- Produktens bakre yta måste ställas mot väggen.
- Använd ett vattenpass för att kontrollera att produkten står helt vägrätt när den står på platsen där

den skall användas. Om den inte gör det kan du justera fötterna tills den gör det.

### 2.2 Elektrisk anslutning



#### **WARNING!**

Risk för brand och elektriska stötar.

- Produkten måste jordas.
- Kontrollera att produktens märkdata överensstämmer med din strömkälla. I annat fall, kontakta en elektriker.
- Använd alltid ett korrekt installerat, stötsäkert och jordat eluttag.
- Använd inte grenuttag eller förlängningssladdar.
- Dra inte i nätkabeln för att koppla bort produkten från eluttaget. Ta alltid tag i stickkontakten.
- Ta inte i nätkabeln eller stickkontakten med våta händer.
- Endast för Storbritannien och Irland. Produkten har en 13 A stickkontakt.



Om säkringen i stickkontakten måste bytas ut ska en 13 A ASTA (BS 1362) säkring användas.

- Denna produkt uppfyller kraven enligt EEG-direktiven.

## 2.3 Använd



### **WARNING!**

Det finns risk för personskador, elstöt, brand eller skador på produkten.

- Använd uteslutande denna produkt för hushållsbruk.
- Torka inte skadade plagg som innehåller vaddering eller stoppning.
- Torka endast textilier som är lämpliga att torka i torktumlare. Följ anvisningarna på alla klädvårdsetiketter.
- Om tvätten har behandlats med fläckborttagningsmedel måste en extra sköljning genomföras innan torktumlaren startas.
- Använd inte kondens/destillatvattnet för att dricka eller laga mat. Det kan orsaka hälsoproblem hos människor och husdjur.
- Sitt eller stå inte på luckan när den är öppen.
- Torka inte genomblöta plagg i torktumlaren.

## 2.4 Skötsel och rengöring



### **WARNING!**

Risk för personskador och skador på produkten föreligger.

- Spruta inte vatten eller ånga för att rengöra produkten.
- Rengör ugnen med en fuktig, mjuk trasa. Använd bara neutrala rengöringsmedel. Använd inte produkter med slipeffekt, skursvampar, lösningsmedel eller metallföremål.

## 2.5 Kompressor



### **WARNING!**

Risk för skador på produkten föreligger.

- Kompressorn och dess system i torktumlaren är fyllda med ett specialmedel som är fritt från fluorklorkolväte. Detta system måste hålla tätt. En skada på systemet kan orsaka läckage.

## 2.6 Avfallshantering



### **WARNING!**

Risk för kvävning eller skador.

- Koppla loss produkten från eluttaget.
- Klipp av strömkabeln och kassera den.
- Ta bort lucklåset för att hindra att barn eller djur stängs in inuti produkten.

### 3. PRODUKTBESKRIVNING

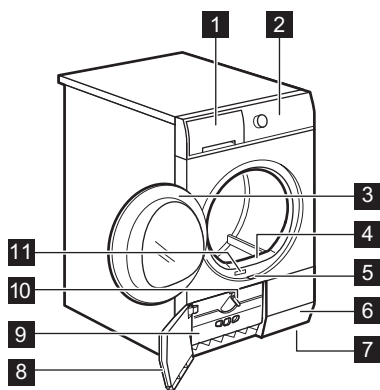

- 1** Töm vattentank
- 2** Kontrollpanel
- 3** Produktlucka
- 4** Primärt filter
- 5** Knappen som öppnar kondensorluckan
- 6** Luftflödeshål
- 7** Justerbara fötter
- 8** Lucka för kondensor
- 9** Skydd för kondensor
- 10** Vredet som låser kondensorskyddet
- 11** Typskylt



Användaren kan montera luckan på andra sidan. Det kan göra det lättare att lägga in och ta ut tvätten eller om det finns en gräns för montering av produkten (se separat häfte).

### 4. KONTROLLPANEL

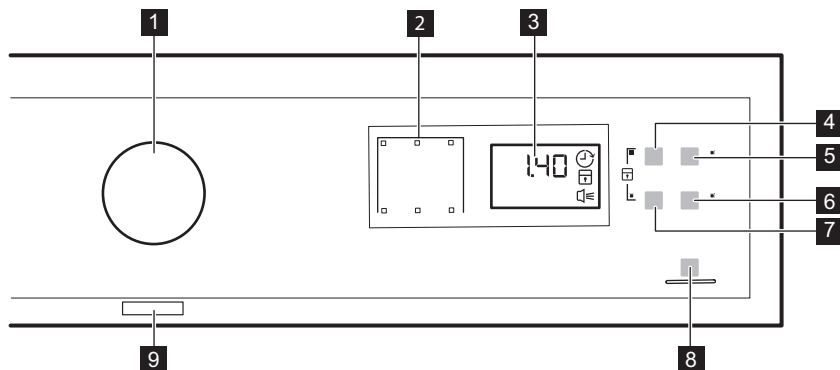

- 1** Programväljare och ⏻ strömbrytare På/Av
- 2** Indikatorlampor
- 3** Display
- 4** ⌚ Time (Tid)-touchkontroll
- 5** ⌚ Delay (Fördroj Start)-touchkontroll
- 6** 🔔 Buzzer (Signal)-touchkontroll
- 7** ⏸ Anti-crease (Skrynkelskydd)-touchkontroll
- 8** ▶|| Start/Pause (Start/Pause)-touchkontroll
- 9** Strömbrytare På/Av



















Tryck på touch-kontrollerna med fingret i området med symbolen eller namnet för funktionen. Använd inte handskar när du använder kontrollpanelen. Se till att kontrollpanelen alltid är ren och torr.



## 4.1 Kontrollampor

Kontrollampor	Beskrivning
	Torkningsfas
	Avkylningsfas
	Skrynkelskyddsfas
	Kondensor
	Vattenbehållare
	Filter
	Fördröj start
	Barnlås
	Ljudsignaler
2.00	Programlängd
10' - 2.00	Varaktighet torktid
30' - 20h	Nedräkning till fördröjd start

## 5. PROGRAMÖVERSIKT

Program	Typ av disk	Vikt (max.) <sup>1)</sup> / Materialmärkning
Cotton (Bomull)		
Extra Dry (Extra Torrt)	Torknivå: extra torrt.	7kg/
Cupboard Dry+ (Skåptorrt+)	Torknivå: torrt.	7kg/

Program	Typ av disk	Vikt (max.) <sup>1)</sup> / Materialmärkning
 Cupboard Dry (Skåptorrt) <sup>2) 3)</sup>	Torknivå: skåptorrt.	7kg/ 
 Iron Dry (Stryktorrt) <sup>2)</sup>	Torknivå: lämplig för strykning.	7kg/ 
 <b>Synthetic (Syntet)</b>		
 Extra Dry (Extra Torrt)	Torknivå: extra torrt.	3,5kg/ 
 Cupboard Dry (Skåptorrt) <sup>2)</sup>	Torknivå: skåptorrt.	3,5kg/ 
 Iron Dry (Stryktorrt)	Torknivå: lämplig för strykning.	3,5kg/ 
		
Sports (Sportkläder)	Sportkläder, tunna och lätta plagg, mikrofiber, polyester, som inte ska strykas.	2kg/ 
 Time Drying (Tid)	Med det här programmet kan du använda Time (Tid)-funktionen och ställa in programlängden.	5kg/ 
 Refresh (Uppfräschning)	Uppfräschning av textilier som varit undanlagda.	1kg

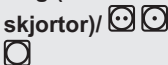
Program	Typ av disk	Vikt (max.) <sup>1)</sup> / Materialmärkning
 Wool (Ylle)	<p>Ylleplagg. Skonsam torkning av tvättbara ylleplagg. Ta omedelbart ut plaggen när programmet är klart.</p> <div style="border: 1px solid black; padding: 5px; text-align: center;">  <p><b>WOOL HAND WASH SAFE</b></p> </div>	1kg
 Silk (Siden)	För att torka handtvättbar siden med varm luft och varsamma rörelser.	1kg/ 
 Duvet (Täcken)	För att torka enkla eller dubbla duntäck- en och dunkuddar (med fjäder-, dun- eller syntetfyllning).	3 kg/ 
 Easy Iron (Lättstruket)	Lättskötta plagg där minimal strykning krävs. Torkresultatet kan skilja sig mellan olika sorters material. Skaka plaggen innan du lägger in dem i produkten. När programmet är klart ska plaggen tas ut direkt och hängas på hängare.	1 kg (eller 5 skjortor)/ 

1) Maximal vikt gäller torra plagg.

2) **Endast för testinstitut:** Standardprogram för tester anges i EN 61121-dokumentet.

3)  Cotton (Bomull) Cupboard Dry (Skåptorr)-programmet är "standardbomullsprogrammet" och det är lämpligt för att torka normalvåt tvätt och det är det effektivaste programmet vad gäller energiförbrukning för torkning av våt bomullstvätt.

## 6. TILLVALSFUNKTIONER

### 6.1 Time (Tid)

Denna funktion gäller endast programmet Time Drying (Tid). Du kan

ställa in programmets varaktighet, från 10 min (min.) till 2 timmar (max.) Tidsinställningen beror på hur stor tvätten i produkten är.



Vi rekommenderar att du ställer in en kort programlängd för små tvättmängder eller för bara ett plagg.

## 6.2 Anti-crease (Skrynkelskydd)



Förlänger den normala 60 minuter långa skrynkelskyddsfasen (30 minuter) i slutet av torkprogrammet. Den här funktionen tumlar tvätten under vald tid, vilket förhindrar den från att skrynklas. Tvätten kan tas ut under skrynkelskyddsfasen.

## 6.3 Buzzer (Signal)

du kan höra ljudsignalen vid:

- programslut
- början och slut på skrynkelskyddsfas
- programavbrott









Signalfunktionen är som standard alltid på. Du kan använda den här funktionen för att aktivera eller avaktivera ljudet.



Du kan aktivera Buzzer (Signal)-funktionen med alla program.

## 6.4 Funktionsöversikt





Program <sup>1)</sup>			
<b>Cotton (Bomull)</b>			
Extra Dry (Extra Torrt)		■	■
Cupboard Dry+ (Skåptorrt+)		■	■
Cupboard Dry (Skåptorrt)		■	■
Iron Dry (Stryktorrt)		■	■
<b>Synthetic (Syntet)</b>			
Extra Dry (Extra Torrt)		■	■
Cupboard Dry (Skåptorrt)		■	■
Iron Dry (Stryktorrt)		■	■
Sports (Sportkläder)		■	■
Time Drying (Tid)	■	■	■

Program <sup>1)</sup>			
 Refresh (Uppfräschning)		■	■
 Wool (Ylle)			■
 Silk (Siden)			■
 Duvet (Täcken)			■
 Easy Iron (Lättstruket)		■	■

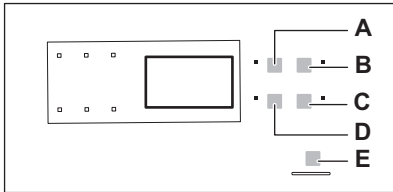
<sup>1)</sup> Du kan ställa in en eller flera funktioner med programmet. Tryck på tillhörande touch-kontroll för att aktivera eller avaktivera dem.

## 7. INSTÄLLNINGAR



- A) Time (Tid) -touchkontroll
- B) Delay (Fördröj Start) -touchkontroll
- C) Buzzer (Signal) -touchkontroll
- D) Anti-crease (Skrynkelskydd) -touchkontroll
- E) Start/Pause (Start/Pause) -touchkontroll

### 7.1 Barnlås

Detta alternativ hindrar barn från att leka med produkten när ett program är igång. Programväljaren och touchkontrollerna låses.

Endast strömbrytaren är olåst.

#### Aktivera Barnlåset:

1. Tryck på strömbrytaren för att aktivera produkten.
2. Vänta i ungefär 8 sekunder.

3. Håll in touchkontrollerna (A) och (D) samtidigt. Indikatorn för Barnlås tänds.

Indikatorn för Barnlås tänds.





Det går att inaktivera Barnlåset när ett program pågår. Håll samma touchkontroller intryckta tills indikatorn för Barnlåset släcks.

### 7.2 Justering av återstående fuktgrad för tvätten

Ändra standardgraden för återstående fukt i tvätten:

1. Tryck på strömbrytaren för att aktivera produkten.
2. Vänta i ungefär 8 sekunder.
3. Håll in knapparna (A) och (B) samtidigt.

En av följande indikatorer tänds:

-  max torr tvätt
  -  mer torr tvätt
  -  standard torr tvätt
4. Tryck på knappen (E) flera gånger tills indikatorn för rätt nivå visas.
  5. För att bekräfta inställningen, håll knapparna (A) och (B) intryckta samtidigt i cirka 2 sekunder.

## 8. INNAN MASKINEN ANVÄNDS FÖRSTA GÅNGEN

 Bakre trumförpackningen tas bort automatiskt när torktumlaren sätts på första gången. Ett oljud kan höras.

Utför dessa åtgärder innan du använder produkten för första gången:

- Rengör torktumlarhusrummet med en fuktig trasa.
- Starta ett kort program (t ex 30 minuter) med fuktig tvätt.

 I början av torkcykeln (3–5 min.) kan ljudnivån vara något högre. Det kommer från kompressorn som startar och är normalt för kompressordrivna maskiner, till exempel: kylskåp, frysar.

## 9. DAGLIG ANVÄNDNING

### 9.1 Starta ett program utan fördröjd start

1. Förbered tvätten och fyll produkten.



#### FÖRSIKTIGHET!

Kontrollera att tvätten inte fastnar mellan produktens lucka och gummilisten när du stänger luckan.

2. Tryck på strömbrytaren för att aktivera produkten.
3. Ställ in rätt program och tillval för typen av tvätt.

Displayen visar programmets varaktighet.



Torktiden du ser är relaterad till en tvätt på 5 kg för bomulls- och jeansprogram. För de andra programmen är torktiden relaterad till rekommenderade tvättmängder. Torktiden för bomulls- och jeansprogram med en tvättmängd på mer än 5 kg är längre.

4. Tryck på Start/Pause (Start/Pause)-touchkontrollen. Programmet startar.

### 9.2 Starta ett program med fördröjd start

1. Ställ in rätt program och tillval för typen av tvätt.

2. Tryck på knappen för fördröjd start upprepade gånger tills displayen visar önskad tidsfördröjning till starten.



Du kan fördröja starten av ett program från 30 minuter till maximalt 20 timmar.

3. Tryck på Start/Pause (Start/Pause)-touchkontrollen.

Displayen visar nedräkningen till fördröjd start.



När nedräkningen löper ut startar programmet.

### 9.3 Ändra ett program

1. Tryck på strömbrytaren för att stänga av produkten.
2. Tryck på strömbrytaren för att aktivera produkten.
3. Ställ in programmet.

### 9.4 När programmet är klart

När programmet är klart:

- En återkommande ljudsignal hörs.
- Indikatorn  blinkar.
- Indikatorn  blinkar.
- Indikatorlampan Start/Pause (Start/Pause) lyser.



Produkten fortsätter att arbeta med skrynkelskyddsfasen i cirka 30 minuter till.



Skrynkelskyddsfasen hindrar tvätten från att bli skrynklig.

Du kan ta ut tvätten innan skrynkelskyddsfasen är klar. För bästa resultat rekommenderar vi att du tar ut tvätten när fasen är nästan eller helt klar.

När skrynkelskyddsfasen är klar:

- Indikatorn  lyser men blinkar inte.
  - Indikatorn  lyser men blinkar inte.
  - Start/Pause (Start/Pause) släcks.
1. Tryck på strömbrytaren för att avaktivera produkten.
  2. Öppna luckan till produkten.

3. Plocka ur tvätten.
4. Stäng produktens lucka.



Rengör alltid filtret och töm vattenbehållaren när ett program är klart.

## 9.5 Standby-funktion





För att minska energiförbrukningen stänger funktionen automatiskt av produkten:

- Efter 5 minuter om du inte startar programmet.
- Efter 5 minuter från programmets slut.

# 10. RÅD OCH TIPS

## 10.1 Förbereda tvätten

- Stäng alla dragkedjor.
  - Stäng alla påslakan.
  - Låt inte lösa band trassla sig (t.ex. på förkläden). Knyt ihop dem innan du startar programmet.
  - Töm alla fickor på föremål.
  - Om ett plagg har ett inre foder av bomull, vänd det ut och in. Se till att bomullsfodret alltid är vänt utåt.
  - Vi rekommenderar att du ställer in rätt program för den typ av textilier som du fyllt produkten med.
  - Lägg inte in starkt färgade tyger tillsammans med ljusa tyger. Starka färger kan fälla.
- Använd rätt program för bomullsjerseys och stickade tröjor, för att undvika att plaggen krymper.
  - Kontrollera att tvättens vikt inte överstiger den maximala vikten i programöversikten.
  - Torktumla endast tvätt som klarar av att torktumlas. Se instruktionerna på plaggens klädvårdsetiketter.
  - Torka inte stora och små plagg tillsammans. Små plagg kan fastna i större plagg och därmed inte torkas.

Klädvårdsmärkning	Beskrivning
	Plagget kan torktumlas.
	Plagget kan torktumlas och tål högre torktemperaturer.
	Plagget kan torktumlas men tål bara lägre torktemperaturer.
	Plagget kan inte torktumlas.

# 11. SKÖTSEL OCH RENGÖRING

## 11.1 Rengöring av filtret

1.

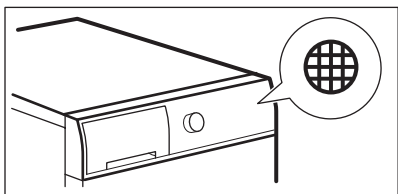

2.

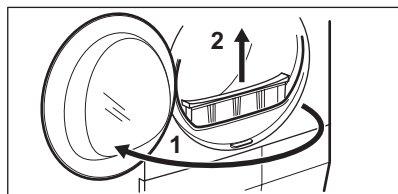

3.

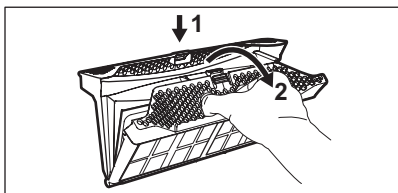

4.

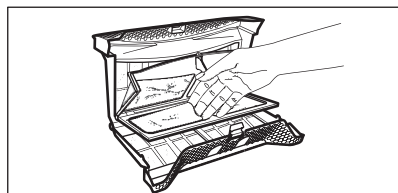

5. 1)

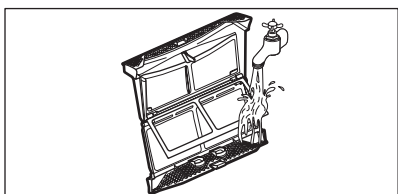

6.

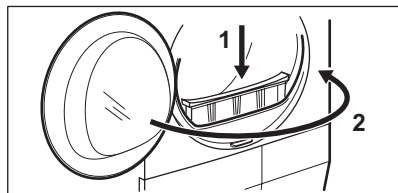

1) Rengör vid behov filtret med en borste under varmt kranvatten och/eller en dammsugare.

## 11.2 Tömning av vattenbehållaren

1.

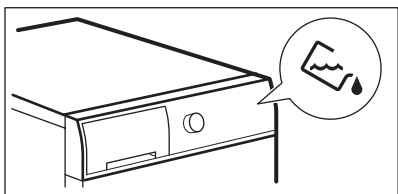

2.

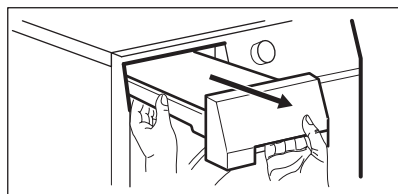

3.

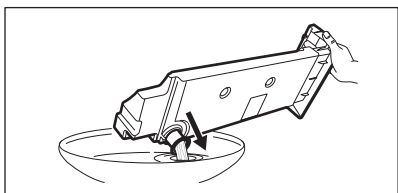

4.

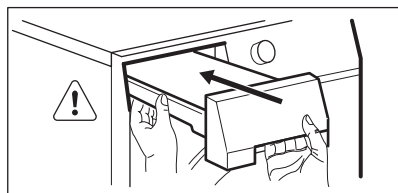

- i** Du kan använda vattnet från vattenbehållaren som ett alternativ till destillerat vatten (t.ex. för ångstrykning). Ta bort smutsrester med ett filter innan du använder vattnet.

### 11.3 Rengöring av kondensorn

1.

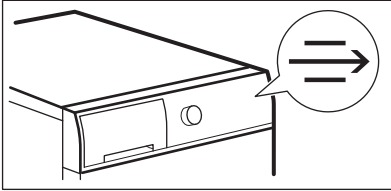

2.

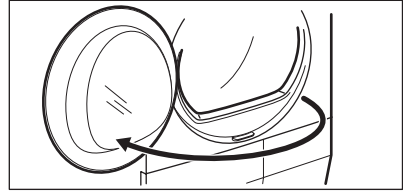

3.

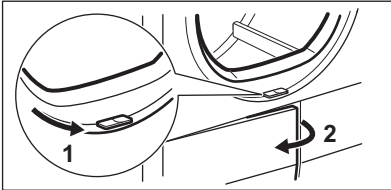

4.

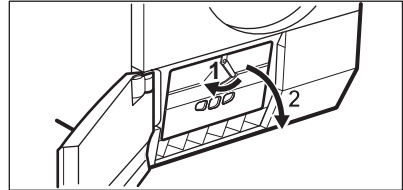

5.

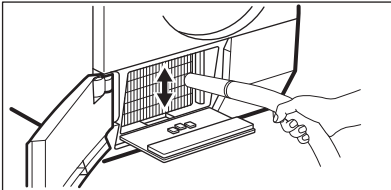

6.

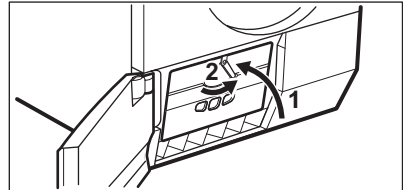

7.

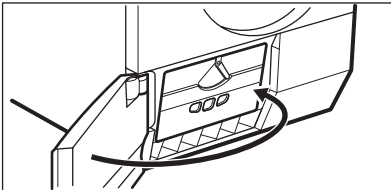

**FÖRSIKTIGHET!**  
Rör inte metallytan med händerna. Risk för personskador föreligger. Använd skyddshandskar. Rengör nogga för att inte skada metallytan.

### 11.4 Rengöring av trumman



**WARNING!**  
Koppla från produkten innan den rengörs.

Använd ett vanligt mildt rengöringsmedel för att rengöra insidan av trumman och

trumbladen. Torka de rengjorda ytorna med en mjuk duk.



### FÖRSIKTIGHET!

Använd inte slipmedel eller stålull i trumman.

## 11.5 Rengöring av kontrollpanelen och höljet

Använd ett vanligt rengöringsmedel för att rengöra kontrollpanelen och höljet.

Rengör med en fuktad duk. Torka de rengjorda ytorna med en mjuk duk.



### FÖRSIKTIGHET!

Rengör inte produkten med möbelrengöringsmedel eller rengöringsmedel som kan orsaka korrosion.

## 11.6 Rengöring av luftflödeshåll

Använd en dammsugare för att ta bort ludd från luftflödeshålen.

# 12. FELSÖKNING

Problem	Möjlig lösning
Du kan inte sätta på produkten.	Se till att stickkontakten sitter ordentligt i eluttaget.
	Kontrollera säkringen i säkringsskåpet (husets installation).
Programmet startar inte.	Tryck på Start/Pause (Start/Pause).
	Se till att luckan är stängd.
Luckan går inte att stänga.	Kontrollera att filtren är korrekt installerade.
	Kontrollera att ingen tvätt har fastnat mellan luckan och gummilisten.
Produkten stannar under driften.	Kontrollera att vattenbehållaren är tom. Tryck på knappen Start/Pause (Start/Pause) för att starta programmet på nytt.
Programtiden är för lång eller torkningsresultatet är inte tillfredsställande. <sup>1)</sup>	Kontrollera att tvättens vikt är lämplig för programmets varaktighet.
	Kontrollera att filtret är rent.
	Tvätten är för blöt. Centrifugera tvätten igen i tvättmaskinen.
	Se till att rumstemperaturen är högre än +5 °C och lägre än +35 °C. Optimal rumstemperatur är 19 °C till 24 °C.
	Välj programmet Time Drying (Tid) eller Extra Dry (Extra Torrt). <sup>2)</sup>
Displayen visar <b>Err</b> .	Om du vill välja ett nytt program, stäng av och sätt på produkten.

Problem	Möjlig lösning
	Kontrollera att tillvalen är förenliga med programmet.
Displayen visar (t.ex. <b>E51</b> ).	Stäng av och sätt på produkten. Starta ett nytt program. Kontakta service om problemet uppstår igen.

1) Efter högst 6 timmar avslutas programmen automatiskt.

2) Vissa delar av plagget kan fortfarande vara fuktigt när man torkar större plagg (t.ex. lakan).

#### Vid otillfredsställande torkresultat

- Fel program har valts.
- Filtret är igentäppt.
- Kondensorn är igentäppt.
- För mycket tvätt har lagts in i produkten.
- Trumman är smutsig.
- Felaktig inställning av värmeledningssensorn (se avsnittet

*"Inställningar - Justering av återstående fuktgrad för tvätten"* för bättre inställning).

- Luftflödeshålen är igentäppta.
- Rumstemperaturen är för låg eller för hög (optimal rumstemperatur 19 °C till 24 °C)

## 13. TEKNISKA DATA

Höjd x Bredd x Djup	850 x 600 x 600 mm (maximal 640 mm)
Max. djup med öppen lucka	1090 mm
Max. bredd med öppen lucka	950 mm
Justerbar höjd	850 mm (+ 15 mm - justering av fötterna)
Trummans volym	118 l
Maximal lastvolym	7 kg
Nätspänning	230 V
Frekvens	50 Hz
Säkring som krävs	5 A
Total effekt	900 W
Energiklass	<b>A++</b>
Energiförbrukning 1)	<b>1,74 kWh</b>
Årlig energiförbrukning 2)	211 kWh
På-läge effektförbrukning	0,13 W
Av-läge effektförbrukning	0,13 W
Typ av användning	Hushåll

Tillåten omgivningstemperatur	+ 5 °C till + 35 °C
Skyddsnivån mot intrång av fasta partiklar och fukt säkerställs av skyddslocket, förutom där lågspänningsutrustningen inte har något skydd mot fukt	<b>IPX4</b>
Denna produkt innehåller hermetiskt försluten fluorerad gas	
Gasbeteckning	R134a
Vikt	300 g
Global uppvärmningspotential (GWP)	1430

- 1) Med referens till EN 61121. 7kg bomull centrifugeras vid 1000 varv/min.  
 2) Energiförbrukning per år i kWh, baserat på 160 torkprogram med standardbomullsprogram vid full och delvis full maskin och förbrukning vid lågenergilägena. Faktisk energiförbrukning per program beror på hur produkten används (BESTÄMMELSE (EU) nr 392/2012).

### 13.1 Förbrukningsvärden

Program	Centrifugerad vid / resterande fuktighet	Torktid	Energiförbrukning
Cotton (Bomull) 7 kg			
Cupboard Dry (Skåptorrt)	1400 varv/min / 50 %	117 min.	1,49 kWh
	1000 varv/min / 60 %	134 min.	1,74 kWh
Iron Dry (Stryktorrt)	1400 varv/min / 50 %	87 min.	1,04 kWh
	1000 varv/min / 60 %	104 min.	1,29 kWh
Synthetic (Syntet) 3,5 kg			
Cupboard Dry (Skåptorrt)	1200 varv/min / 40 %	55 min.	0,60 kWh
	800 varv/min / 50 %	67 min.	0,75 kWh

## 14. MILJÖSKYDD

Återvinn material med symbolen . Återvinn förpackningen genom att placera den i lämpligt kärl. Bidra till att skydda vår miljö och vår hälsa genom att återvinna avfall från elektriska och elektroniska produkter. Släng inte

produkter märkta med symbolen  med hushållsavfallet. Lämna in produkten på närmaste återvinningsstation eller kontakta kommunkontoret.



[www.electrolux.com/shop](http://www.electrolux.com/shop)



136940020-A-302015

